

埋込USB給電用コンセント 1ポート Type-A

R3707-PW	R3707-SG	R3707-SB	R3707-C
(PW) ¥4,900	(ソリッドグレー) ¥5,100	(ソフトブラック) ¥5,100	(チョコ) ¥5,100

埋込USB給電用コンセント 2ポート Type-A

R3701B01C	R3701B02G	R3701B03B
(PW) ¥5,200	(グレー) ¥5,200	(黒) ¥5,200

仕様

製品番号	R3701B / R3707
入力	100V~0.5A MAX 50Hz - 60Hz
出力	DC 5V 2.4A
使用周囲温度	-10℃~40℃

施工上のご注意

- 取付部の奥行きは 2ポートの場合55mm以上
1ポートの場合は60mm以上を推奨します。
- メガ測定はこの製品を外した状態で行なってください。
電線(電路)と大地間は取付けた状態で測定できません。
- 1箇所では2ポート必要な場合は、1ポート用を上下に2個取り付けないでください。
発熱などにより故障する恐れがあります。2ポート用をご使用ください。

取り付け例

- 給電する機器の位置よりも上になるように
取り付けすることをお勧めいたします。

店舗などのカウンター席

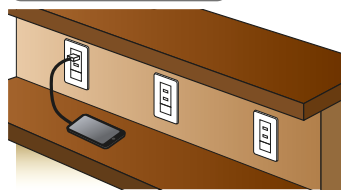

玄関など

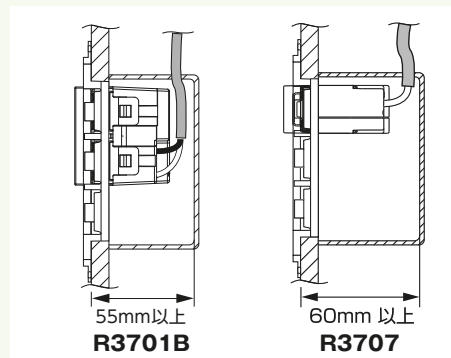
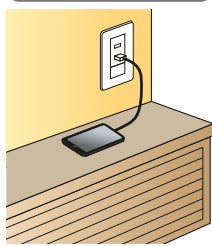

特長

- ・ 5V2.4A 高出力 急速充電が可能
- ・ 知能ICを搭載することにより、接続された機器を瞬時に識別する
- ・ 最適なモードを自動的に選択し、急速充電が可能

2個以上の設置が必要な場合は上下に並ばないよう、2ポートにする、2連(横並び)にするなどの方法によってください。

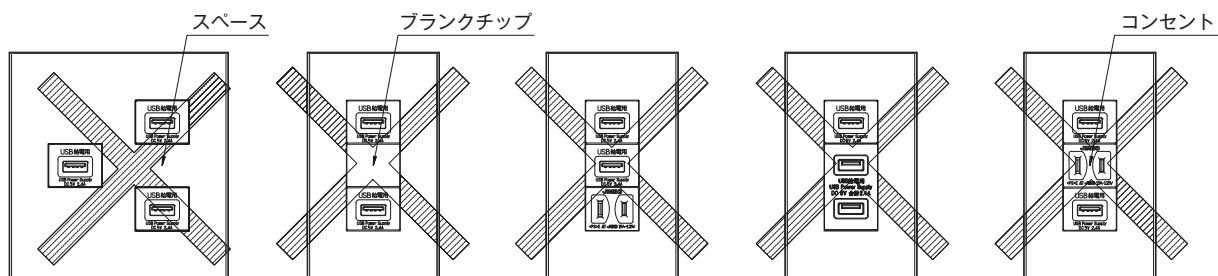

埋込USB給電用コンセント 2ポート Type-C+Type-A

R3704A01C

(PW)
¥5,700



R3704A03SB

(ソフトブラック)
¥5,900



仕様

製品番号	R3704A
入力	100V~0.5A MAX 50Hz - 60Hz
出力	DC 5V 3.0A (2ポート合計最大) Type-C / DC5V 3.0A (1ポート最大) Type-A / DC5V 2.4A (1ポート最大)
使用周囲温度	-10℃~40℃

寸法図

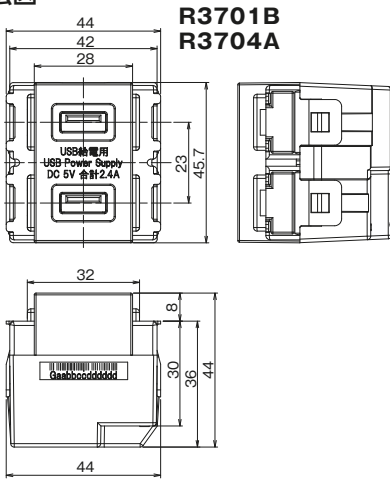

●適用電線
φ1.6、φ2 銅単線専用
12±2mm

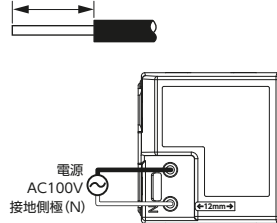

R3707

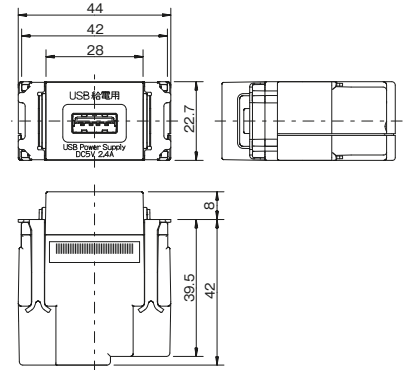

●適用電線
φ1.6、φ2 銅単線専用
12±2mm

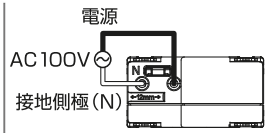

3

工事用配線器具