

■ 施工上のご注意  
 J-Wide製品に使用する指定の器具専用の取付枠です。他社製品は取付け保証できません。  
 ボックスネジは必要以上に締付けしないでください。取付枠の変形・器具の落ち込み・動作不良の原因となります。  
 【適正締付けトルク:0.4N・m(4.1kgf・cm)以下】

絶縁取付枠(J-WIDEコンセント専用取付枠)

1 連用 WJK-1 ¥ 65	2 連用 WJK-2 ¥ 130	3 連用 WJK-3 ¥ 200	4 連用 WJK-4 ¥ 260	ナイトライト用 WJK-NL ¥ 130
--------------------	---------------------	---------------------	---------------------	-------------------------

簡易耐火枠

1 連用 WJT-1K ¥ 140	2 連用 WJT-2K ¥ 280	3 連用 WJT-3K ¥ 420	耐火チップ WJ-OF ¥ 70
----------------------	----------------------	----------------------	---------------------

**attention!!**

耐火チップは、絶縁取付枠の器具が装着されていない空間部分に取り付けてください。簡易耐火(口耐)仕様建築物に対応したカバーの一部として使用します。

※シングルスイッチの場合：  
耐火チップ2枚  
ダブルスイッチの場合：  
耐火チップ1枚

耐火チップ  
取り付け使用例

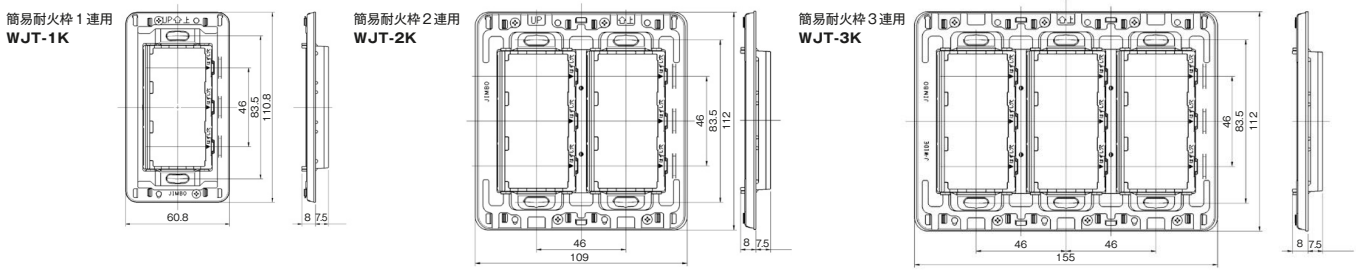
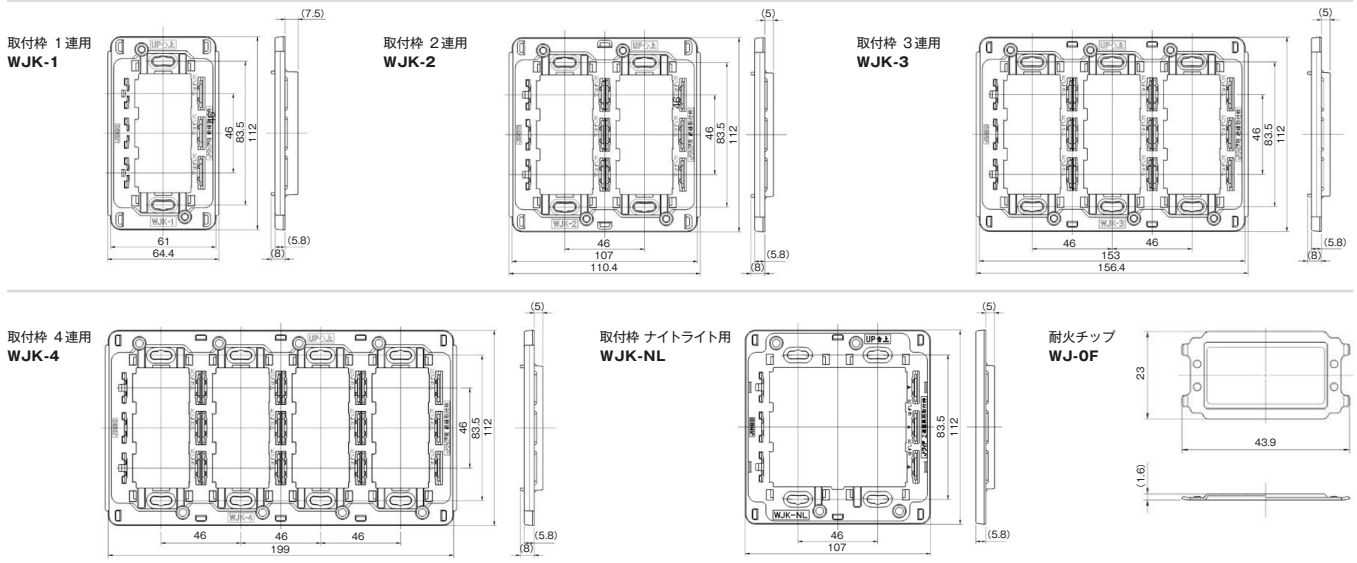

絶縁フレーム

■ 金属製の取付枠を壁面より絶縁させます。

1 連用 BS-F ¥ 150	2 連用 BS-F-2 ¥ 290
--------------------	----------------------

絶縁フレーム 1 連用 BS-F

絶縁フレーム 2 連用 BS-F-2

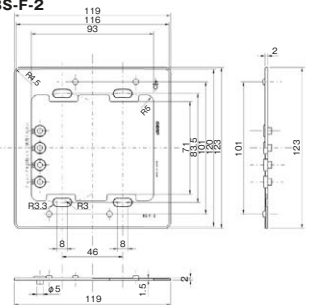
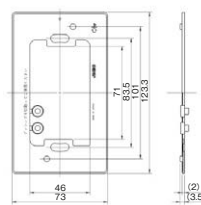

受注品納期区分  
 受注後20日~30日  
 受注後30日~45日  
 特別注文にて生産を承ります。

カセットタイプ  
 製品に関する注意事項です。  
 attention!! 特筆すべき注意・警告を示しています。

詳細につきましては、最寄りの当社営業所にご確認ください。

埋込取付枠

金属枠

BS-C

¥65



絶縁枠

BS-K

¥70



埋込取付枠

■ 絶縁取付枠の施工についてのご注意

- マイルドビー絶縁取付枠と埋込取付枠(金属枠)を接続してご使用になる場合は、マイルドビー絶縁取付枠を、必ず左側にご使用ください。

■ 施工上のご注意

- 器具取付け壁面は、できるだけ平らにしてください。取付枠の変形・器具の落ち込み・プレートの浮きの原因となります。
- ボックスネジは、必要以上に締付けないでください。取付枠の変形・器具の落ち込み・動作不良の原因となります。【適正締付けトルク:0.4N・m(4.1kgf・cm)以下】

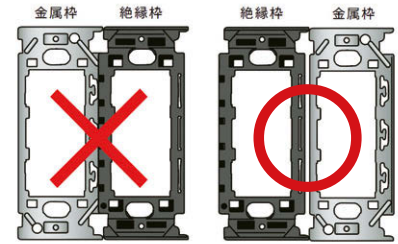

気密パッキン(コンセント用)

色: 茶

材質: ポリエチレンフォーム

1口用

WJX-C1

¥65



2口用

WJX-C2

¥65



3口用

WJX-C3

¥65



気密パッキン

■ 取付方法

- 気密パッキンをご利用の際は、145ページ掲載の簡易耐火用取付枠をご使用ください。
- 他の取付枠や他社の取付枠では、気密性能ができませんのでご注意ください。



① 器具を取り付ける。 ② パッキンを取り付ける。 ③ プレートを取り付ける。

■ 施工上のご注意

- 器具取付け壁面は、できるだけ平らにしてください。取付枠の変形・器具の落ち込み・プレートの浮きの原因となります。
- ボックスネジは必要以上に締付けないでください。取付枠の変形・器具の落ち込み・動作不良の原因となります。【適正締付けトルク:0.4N・m(4.1kgf・cm)以下】
- 壁とボックスにすきまがある場合、『未来工業製 継枠(ボックス用・塗代カバー用):OFシリーズ』等をご使用ください。ボックスネジの締込による壁面の凹みにより、スイッチの作動がおかしくなったり、プレートが取り付けられない・浮く・すきまができる等、不具合の原因となります。

埋込取付枠 金属枠  
BS-C

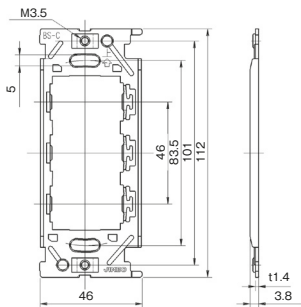

気密パッキン 1口用  
WJX-C1

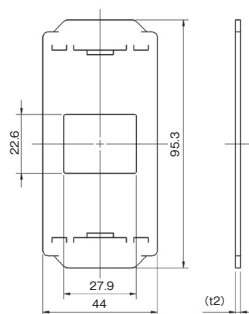

気密パッキン 2口用  
WJX-C2

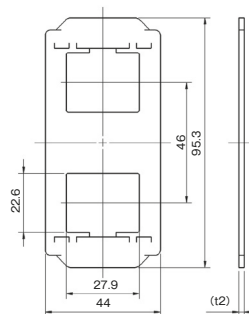

気密パッキン 3口用  
WJX-C3

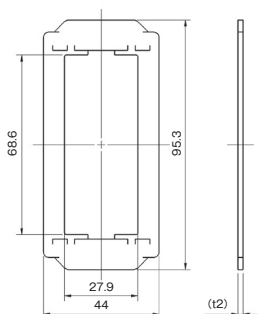

ミニプレート

**注** 組み合わせ例のスイッチ及び操作板は、102、103ページ掲載品からお選びください。  
 ※WJ-4CR・WJ-4CL・WJ-4GCR・WJ-4GCLは取り付けできません。操作板は2個用6種からお選びください。

<b>取付枠</b> SWJK-1 ¥65 パネル壁穴あけ寸法 たて45mm×よこ55mm 	<b>プレート</b> SWJP-1 ¥200 	<b>専用はさみ金具</b> 15189 ¥130 ※ビス2本付 M4×31.5  <p>P.142記載の WJS-H6. WJS-H12. WJS-H18も 使用できます</p>	<b>組み合わせ例</b> 
---	--	---	--

取付台座 (WJEコンセントプレート取付時に、適時使用します。)

**attention!!** 専用取付枠のテレビユニットなどで、J·WIDE用絶縁取付枠(WJK-1~WJK-NL)に取り付けることができない器具を施工する場合に使用します。  
 ※J·WIDE用取付枠(WJH等)は取り付けできません。

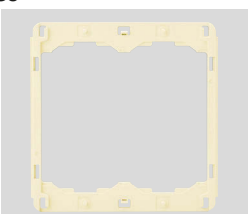
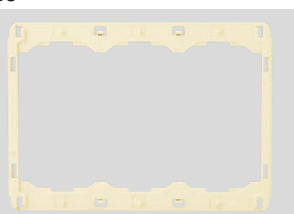
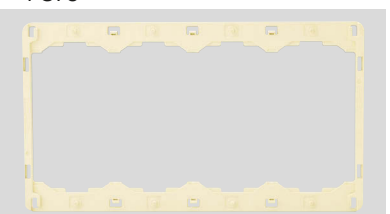
<b>1連用</b> WJB-1 ¥90 	<b>2連用</b> WJB-2 ¥180 	<b>3連用</b> WJB-3 ¥280 	<b>4連用</b> WJB-4 ¥370 
---	--	---	--

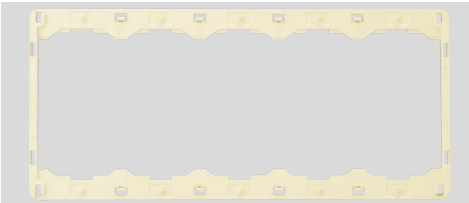
**5連用**  
 WJB-5  
 ¥440  

**取付台座**

■ 使用例

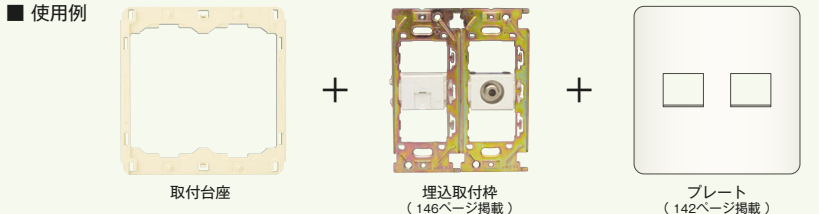

取付台座 + 埋込取付枠 (146ページ掲載) + プレート (142ページ掲載)

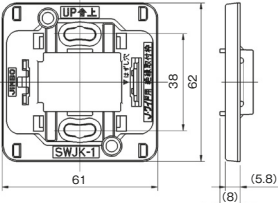
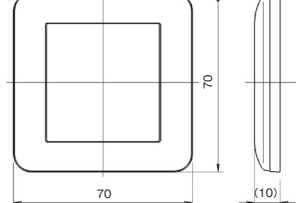
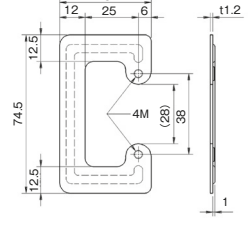
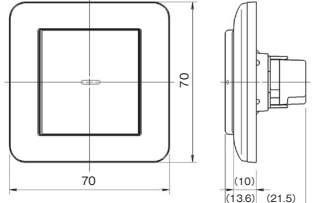
ミニプレート用 取付枠 SWJK-1 	ミニプレート用 プレート SWJP-1 	ミニプレート用 はさみ金具 15189 	ミニプレート組み合わせ例 SWJ101PW 
--	---	--	---

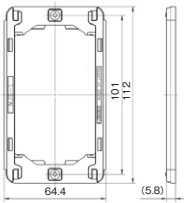
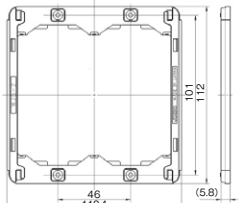
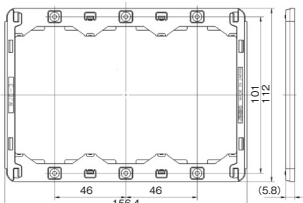
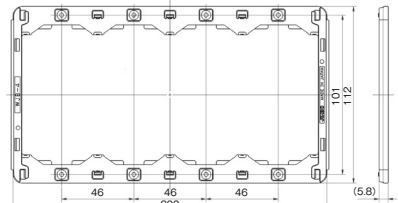
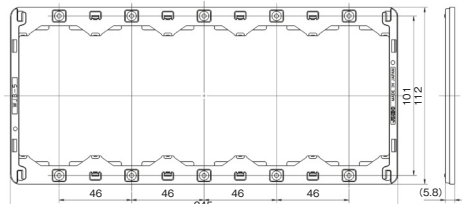
取付台座 1連用 WJB-1 	取付台座 2連用 WJB-2 	取付台座 3連用 WJB-3 	取付台座 4連用 WJB-4 	取付台座 5連用 WJB-5 
--	--	--	--	--

J·WIDEシリーズ配線器具