

1

J·WIDE SLIM シリール配線器具

接地コンセント

attention!! 6.資料ページ P.379
■ 抜止コンセントについてをご覧ください。

接地ダブル

金属枠: JEC-BN-55G PW
絶縁枠: JEC-BN-55GV PW

金属枠 2PE 15A / 125V
¥520
⊖2E



絶縁枠 2PE 15A / 125V
¥530
⊖2E



抜止接地コンセント

抜止接地ダブル

金属枠: JEC-BN-99G PW
絶縁枠: JEC-BN-99GV PW

金属枠 2PE 15A / 125V
¥740
⊖2ELK



絶縁枠 2PE 15A / 125V
¥810
⊖2ELK



アースターミナル付接地コンセント

接地シングル

金属枠: JEC-BN-5GE PW
絶縁枠: JEC-BN-5GEV PW

金属枠 2PE 15A / 125V
¥680
⊖EET



絶縁枠 2PE 15A / 125V
¥750
⊖EET



接地ダブル

金属枠: JEC-BN-55GE PW
絶縁枠: JEC-BN-55GEV PW

金属枠 2PE 15A / 125V
¥840
⊖2EET



絶縁枠 2PE 15A / 125V
¥850
⊖2EET



アースターミナル付コンセント

シングル

金属枠: JEC-BN-5E PW
絶縁枠: JEC-BN-5EV PW

金属枠 2P 15A / 125V
¥580
⊖ET



絶縁枠 2P 15A / 125V
¥610
⊖ET



ダブル

金属枠: JEC-BN-55E PW
絶縁枠: JEC-BN-55EV PW

金属枠 2P 15A / 125V
¥680
⊖2ET



絶縁枠 2P 15A / 125V
¥750
⊖2ET



ダブル 金属枠
JEC-BN-55 PW
トリプル 金属枠
JEC-BN-555 PW
扉付ダブル 金属枠
JEC-BN-55F PW
接地ダブル 金属枠
JEC-BN-55G PW
アースターミナル付 シングル 金属枠
JEC-BN-5E PW
アースターミナル付 ダブル 金属枠
JEC-BN-55E PW

ダブル 絶縁枠
JEC-BN-55V PW
トリプル 絶縁枠
JEC-BN-555V PW
扉付ダブル 絶縁枠
JEC-BN-55FV PW
接地ダブル 絶縁枠
JEC-BN-55GV PW
アースターミナル付 シングル 絶縁枠
JEC-BN-5EV PW
アースターミナル付 ダブル 絶縁枠
JEC-BN-55EV PW

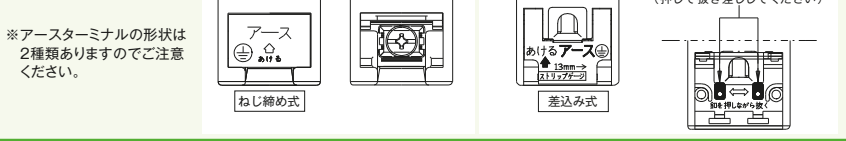

抜止接地ダブル 金属枠
JEC-BN-99G PW

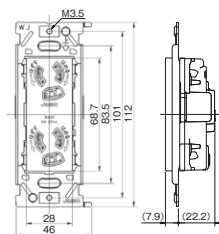

抜止接地ダブル 絶縁枠
JEC-BN-99GV PW

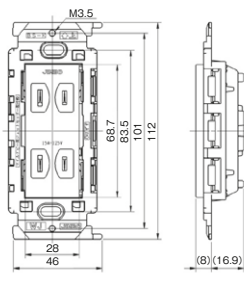
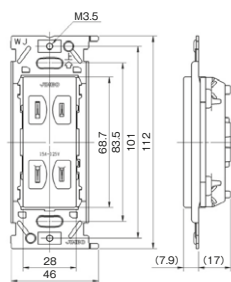
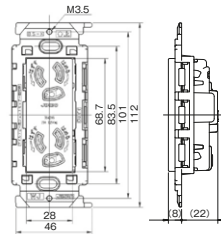

アースターミナル付
接地シングル 金属枠
JEC-BN-5GE PW
アースターミナル付
接地ダブル 金属枠
JEC-BN-55GE PW

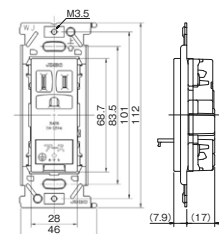



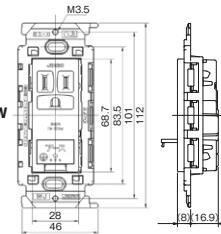

アースターミナル付
接地シングル 絶縁枠
JEC-BN-5GEV PW
アースターミナル付
接地ダブル 絶縁枠
JEC-BN-55GEV PW



コンセント



注 ※電気用品取締法(当時)が昭和62年9月に改正され、形コンセント(20A/250V)のエアコン単相100V/20A用としての使用が禁止されました。

ダブル		トリプル	
金属枠: JEC-BN-55 PW 絶縁枠: JEC-BN-55V PW	金属枠: JEC-BN-555 PW 絶縁枠: JEC-BN-555V PW		
金属枠 2P 15A / 125V ¥330 €2	絶縁枠 2P 15A / 125V ¥340 €2	金属枠 2P 15A / 125V ¥460 €3	絶縁枠 2P 15A / 125V ¥470 €3
			

扉付コンセント

扉付ダブル		扉付アースターミナル付接地ダブル	
金属枠: JEC-BN-55F PW 絶縁枠: JEC-BN-55FV PW	金属枠: JEC-BN-55GEF PW		
金属枠 2P 15A / 125V ¥490 €2S	絶縁枠 2P 15A / 125V ¥520 €2S	金属枠 2PE 15A / 125V ¥970 €2SEET	
			

アースターミナル付高容量コンセント 15A・20A兼用

高容量		高容量 200V用	
金属枠: JEC-BN-ITGE PW 絶縁枠: JEC-BN-ITGEV PW	金属枠: JEC-BN-LIGE PW 絶縁枠: JEC-BN-LIGEV PW		
金属枠 2PE 15A20A / 125V ¥810 €15/20AET	絶縁枠 2PE 15A20A / 125V ¥890 €15/20AET	金属枠 2PE 15A20A / 250V ¥980 €15/20AET(250V)	絶縁枠 2PE 15A20A / 250V ¥990 €15/20AET(250V)
			

15A・20A兼用接地コンセント

高容量 200V用 金属枠: JEC-BN-LIG PW

金属枠 2PE 15A20A / 250V
¥790
€E 15/20A(250V)



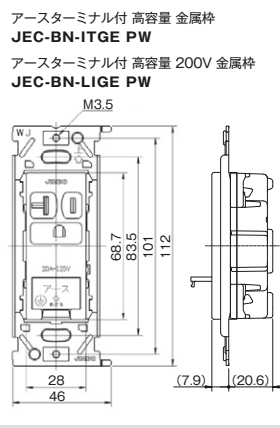

attention!! 15A・20A兼用コンセントは20A配線用遮断器分岐回路の専用回路に、1個のみ・太さ2.0mmの電線で接続してください。

1 J·WIDE SLIMシリーズ配線器具

100/200V併用接地コンセント 単相3線式分岐配線用

20A型

金属枠: JLB-ITGLIG PW

金属枠 125V / 250V 20A(15A兼用)
¥1,170

- 100V機器・200V機器どちらにも配線を変えずに対応可能
- 200V機器の増加が見込まれる将来にむけて設置されることをお奨めします。
- 送り端子なし専用回路でご使用ください。
- 専用プレート
J・ワイドタイプ
WJD-G-5226 ¥250

- 単相3線式分岐回路に用いる100/200V併用コンセントは接地極付きとすること
(勧告的事項)
2005年内線規程3202-3条6項

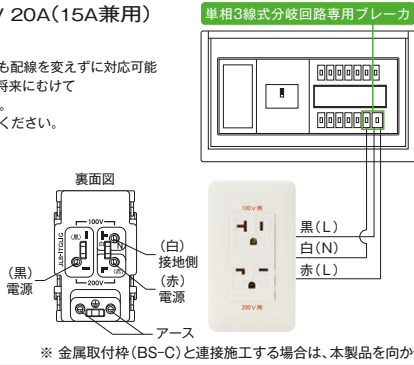

単相3線式分岐回路専用プレート



100/200V併用接地
単相3線式分岐配線用 金属枠
JLB-ITGLIG PW

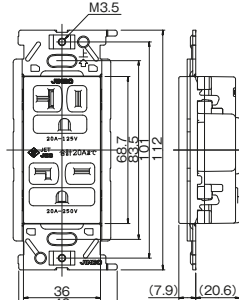

※ 金属取付枠 (BS-C) と連接施工する場合は、本製品を向かって左側に取付けてください。

IT型コンセント

15A・20A兼用

JEC-BN-IT PW

2P 15A/20A / 125V
¥320
€15/20A



IT型コンセント

■ 特長

- 15A/125V・20A/125Vいずれのプラグも接続できます。
- 住宅内での高容量機器(エアコン・電磁調理器・乾燥機等)に最適です。
- 高容量機器の普及に対応したコンセントの先行取り付けができます。

	単相100V		単相200V	
	一般	接地極付	一般	接地極付
15A				
20A				
15A・20A兼用				

※ 電気用品取締法が昭和62年9月に改正され、形コンセント(20A/250V)のエアコン単相100V/20A用としての使用が禁止されました。



※ 電気用品取締法(当時)が昭和62年9月に改正され、形コンセント(20A/250V)のエアコン単相100V/20A用としての使用が禁止されました。
【詳しくは6.資料ページをご覧ください】
■ 369ページ
125V・15A・20A兼用コンセント取扱いについて

アースターミナル

フラット型 JEC-BN-E PW

¥290



テレホンチップ

丸穴φ9用 JEC-BN-T PW

¥55



丸穴φ16用 JEC-BN-T16φ PW

¥55



テレホンチップ キャップ付き

丸穴φ9用 JEC-BN-TCP PW

¥130

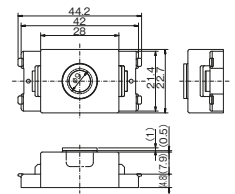

ブランクチップ

ブランクチップ JEC-BN-0 PW

¥55



φ9用 JEC-BN-TL PW

¥55



φ16用 JEC-BN-TH PW

¥55



IT型 15A・20A共用
JEC-BN-IT PW

アースターミナル フラット型
JEC-BN-E PW

ブランクチップ
JEC-BN-0 PW

テレホンチップ 丸穴φ9用
JEC-BN-T PW

テレホンチップ 丸穴φ16用
JEC-BN-T16φ PW

テレホンチップφ9用
JEC-BN-TL PW

テレホンチップφ16用
JEC-BN-TH PW

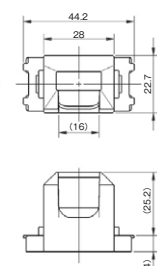
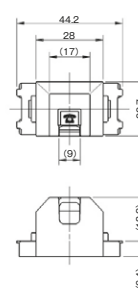
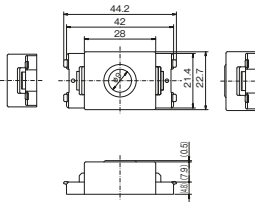
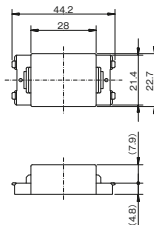
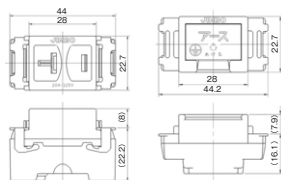

J·WIDE SLIM シリール 配線器具





1 接地コンセント

attention!! 6.資料ページ P.379
■ 抜止コンセントについてをご覧ください。

<p>接地シングル JEC-BN-5GJ PW</p> <p>2PE 15A / 125V ※ 接地送り端子付 ¥460 ⊖E</p> 	<p>接地ダブル JEC-BN-55GK PW</p> <p>2PE 15A / 125V ¥460 ⊖2E</p> 	<p>抜止接地シングル JEC-BN-9G PW</p> <p>2PE 15A / 125V ※ 接地送り端子付 ¥550 ⊖ELK</p> 	<p>抜止接地ダブル JEC-BN-99GK PW</p> <p>2PE 15A / 125V ¥740 ⊖2ELK</p> 
--	---	--	---

アースターミナル付接地コンセント

アースターミナル付高容量コンセント

<p>接地シングル JEC-BN-5GEK PW</p> <p>2PE 15A / 125V ⊖EET ¥680</p> 	<p>接地ダブル JEC-BN-55GEK PW</p> <p>2PE 15A / 125V ⊖2EET ¥850</p> 	<p>高容量 JEC-BN-ITGEK PW</p> <p>2PE 15A20A / 125V ¥820 ⊖15/20AEET</p> 	<p>高容量 200V JEC-BN-LIGEK PW</p> <p>2PE 15A20A / 250V ¥920 ⊖15/20AEET(250V)</p> 
---	--	---	---

扉付コンセント

<p>扉付シングル JEC-BN-5F PW</p> <p>2P 15A / 125V ¥390 ⊖S</p> 	<p>扉付ダブル JEC-BN-55FK PW</p> <p>2P 15A / 125V ¥450 ⊖2S</p> 	<p>扉付アースターミナル付接地ダブル JEC-BN-55GEFK PW</p> <p>2PE 15A / 125V ¥970 ⊖2SEET</p> 	<p>扉付コンセント</p> <p>■ 特長</p> <ul style="list-style-type: none"> □ プラグの両刃を同時に差し込まないと、扉が開かない構造になっています。 □ 幼児がヘアピン・釘等を刃受け穴の片側に差し込もうとしても、二重扉が可動しないので容易に挿入できず、感電の心配が少ない構造になっています。 
--	--	--	--

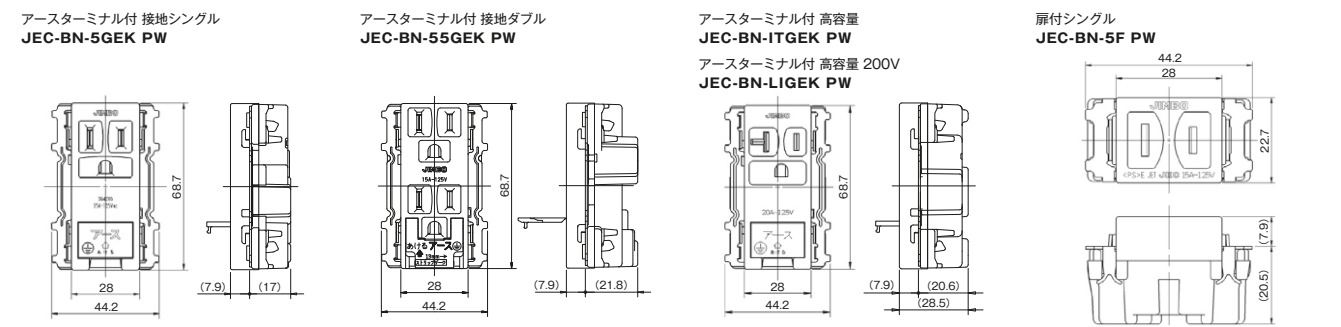
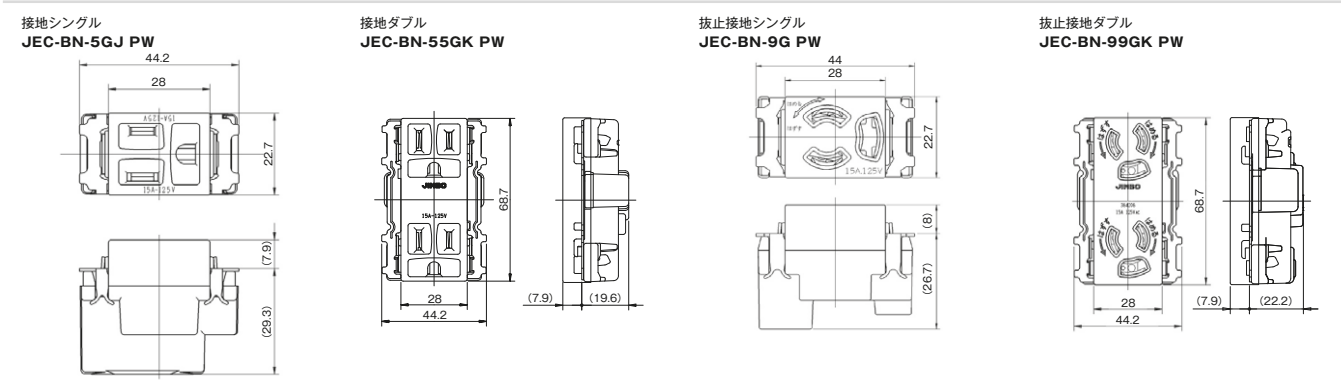

アースターミナル付コンセント

シングル JEC-BN-5EK PW

2P 15A / 125V
¥540
ⒺET



ダブル JEC-BN-55EK PW

2P 15A / 125V
¥680
Ⓔ2ET



コンセント

シングル JEC-BN-5 PW

2P 15A / 125V
¥175
Ⓔ



ダブル JEC-BN-55K PW

2P 15A / 125V
¥270
Ⓔ2



ダブル JEC-BN-55K L

2P 15A / 125V ※ライトベージュ色
¥270
Ⓔ2



トリプル JEC-BN-555K PW

2P 15A / 125V
¥400
Ⓔ3



抜止コンセント

attention!!

6 資料ページ P.379
■ 抜止コンセントについてをご覧ください。

抜止シングル JEC-BN-9 PW

2P 15A / 125V
¥340
ⒺLK

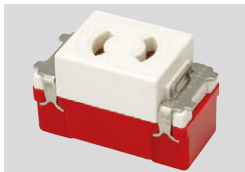

抜止コンセント (Ⓔ②) (Ⓔ③) 使用上のご注意

抜止コンセントの刃受けを損傷させる場合があります。感電や接触不良の原因となりますのでご注意ください。

- 1 開閉(プラグ挿抜)の頻度が多い場所には使用しないでください。使用頻度が多い場所には、2極コンセント(Ⓔ②)又は2極接地極付コンセント(Ⓔ③)をご使用ください。
- 2 極性付プラグは使用できません。
- 3 プラグはロック位置までしっかり回して使用してください。また、プラグを抜く時は、必ずプラグを持ち左に回して(ロック解除)からまっすぐに引き抜いてください。
- 4 抜止コンセントにプラグをロックした状態で、プラグを引き抜かないでください。また、いちじるしく外れた位置でプラグを抜き差ししないでください。
- 5 プラグの抜き差しやロックが弱くなった抜止コンセントは使用しないでください。また、破損したり、刃の曲がったプラグは使用しないでください。
- 6 プラグは、中途半端に差し込んだ状態で使用しないでください。

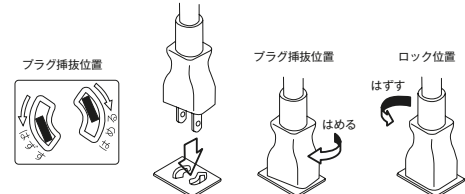

ダブル JEC-BN-55K PW / JEC-BN-55K L

トリプル JEC-BN-555K PW
扉付ダブル JEC-BN-55FK PW

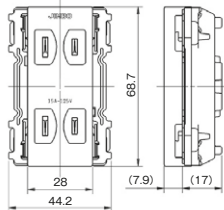

扉付アースターミナル付 接地ダブル JEC-BN-55GEFK PW

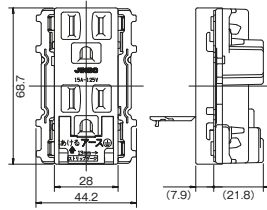

アースターミナル付 シングル JEC-BN-5EK PW

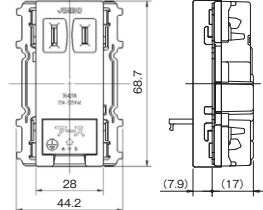

アースターミナル付 ダブル フラット型 JEC-BN-55EK PW

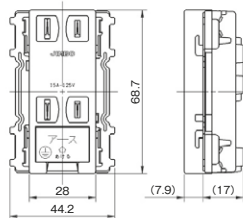

シングル JEC-BN-5 PW

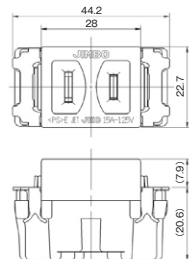

抜止シングル JEC-BN-9 PW

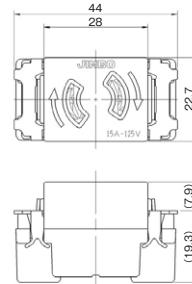

受注品納期区分 受注後20日~30日で出荷します。 受注後30日~45日で出荷します。 特別注文にて生産を承ります。

カセットタイプ 製品に関する注意事項。 attention!! 特筆すべき注意・警告を示しています。

詳細につきましては、最寄りの当社営業所にご確認ください。